

Навесные плуги

MASTER

Серии 123 и 153



www.kuhn.com



будь сильным, будь КУН



Плуги КУН



Будущее сельского хозяйства зависит от конкурентоспособности и рентабельности. Совершенные технологии, применяемые в плугах MASTER, а также их современная конструкция помогут вам быстро окупить инвестиции.

В частности, плуги КУН серии MASTER позволяют вам:

Сохранить агрономическую ценность земель заделывая органические остатки, и получая оптимальные результаты вспашки компактным плугом.

Увеличить рабочую ширину и повысить маневренность – для сокращения ваших издержек.

С успехом применять на практике современные технические решения, такие как усиленная рама, регулируемая ширина захвата, гидравлические или болтовые предохранители, - продлевайте срок службы и снижайте расходы на техническое обслуживание.

Работать с оборудованием, надёжность и длительный срок службы которого проверены многолетним использованием – это гарантия бесперебойной работы и высокой стоимости на вторичном рынке.

Выбирая плуги КУН линейки MASTER вы инвестируете в будущее, т.к. качественная вспашка это первый шаг к высокой урожайности и оптимизации финансовых результатов.

Компания КУН предлагает решения для вспашки, соответствующие Вашим требованиям:

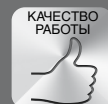
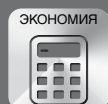



MASTER 123

ПЛУГ ДЛЯ ТРАКТОРОВ СРЕДНЕЙ МОЩНОСТИ

Плуги MASTER 123 разработаны с учётом требований сельскохозяйственных предприятий среднего размера в плане универсальности, адаптации к рабочим условиям, удобства эксплуатации и прочности.

Данный модельный ряд подразделяется на две модификации MULTI MASTER и VARI MASTER с болтовой защитой на разрыв или безостановочной гидравлической системой защиты, в комплектации от 3 до 6 корпусов.

Технические характеристики, возможности дополнительного оснащения и конструкция данного модельного ряда удовлетворяют требованиям современных аграриев.



Изменяемая ширина



Vari-Master : от 12" до 18" при 90 см и от 12" до 20" при 102 см между корпусами: с помощью непрерывной гидравлической регулировки с места оператора.

Одним движением рычага на тракторе выполняется автоматический оборот (складывание + оборот + установка в рабочее положение).

Универсальная ширина захвата

Multi-Master : 14" 16" и 18" путём механической перестановки болтов на вильчатых соединениях для ориентации грядилей.

При расстоянии между корпусами в 90 см, ширина работы составит 12"-14" и 16" или 16"-18" и 20" при расстоянии 102 см между корпусами.



Быстрая адаптация к любому размеру колеи

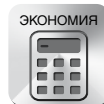

Наличие трех регулировочных положений позволяет сделать предварительную настройку в зависимости от расстояния между шинами трактора. Регулировочные диапазоны соответствуют колее от 1,15 м до 1,35 м, от 1,30 м до 1,50 м или свыше 1,45 м. Данная регулировка проводится один раз для адаптации к вашему трактору и гарантирует оптимальное использование мощности двигателя.



MASTER 153

СПРОЕКТИРОВАН ДЛЯ ИНТЕНСИВНОЙ РАБОТЫ

Плуги MASTER 153 спроектированы на основе требований к модельному ряду 123, но с ориентацией на более интенсивное использование, особенно трудные рабочие условия с применением мощных тракторов.

Данный модельный ряд подразделяется на две модификации MULTI MASTER и VARI MASTER с болтовой защитой на разрыв или безостановочной гидравлической системой защиты, с установкой от 3 до 6 корпусов.

Прочность, удобство в использовании и разнообразное дополнительное оснащение удовлетворят всем требованиям современных аграриев.

Возможность установки ромбовидных отвалов для прохождения широких шин трактора.



ВОЗМОЖНОСТЬ УСТАНОВКИ РОМБОВИДНЫХ КОРПУСОВ НА СЕРИЮ 153

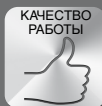

1. Экономия тягового усилия до 20%

Значительное сокращение расхода горючего за счёт оборота почвенного пласта под воздействием силы тяжести. Также происходит экономия времени за счёт меньшего тягового усилия. Возможна установка для дополнительного ромбовидного корпуса.



2. Чистое дно борозды

Позволяет использовать широкие колёса для лучшего сцепления с почвой и меньшего её уплотнения.

Отсутствует трение и износ боковин колёс.

Изменяемая ширина

Vari-Master: от 12" до 20" при междукорпусном расстоянии 102 см: с помощью непрерывной гидравлической регулировки с места оператора. Одним движением рычага на тракторе выполняется автоматический оборот (складывание + оборот + установка в рабочее положение).



Универсальная ширина захвата

Multi-Master : 14" - 16" и 18" путём механической регулировки, за счёт перестановки болтов на вильчатых соединениях для ориентации рядилей.

ПРЕИМУЩЕСТВА МОДЕЛЬНОГО РЯДА MASTER СЕРИИ 123 И 153



Цельная головка плуга



Головка плуга монтирована на пустотелый поворотный вал с крупными коническими подшипниками с системой выборки люфта.

Механическая обработка сразу после сварки гарантирует повышенную надёжность и длительный срок службы.

- 1 Вал быстрой навески с регулируемыми сцепными скобами (за исключением 3E/4 T серии 122) обеспечивает лёгкое сцепление и отцепление плуга.
- 2 Гидроцилиндр автоматического оборота одинарного или простого действия. Требуется не значительное давление от гидравлической системы трактора для свободного оборота плуга. Гидравлический замок обеспечивает отличную стабильность в процессе работы.
- 3 Герметичный и удобно расположенный ящик для инструментов (ключи, запасные болты и т.д.)

ЭКСКЛЮЗИВНАЯ РАЗРАБОТКА КУН



Комбинированная механическая регулировка смещения / установки угла плуга

Комбинированная регулировка Смещения - Установки угла плуга

Обычный плуг имеет 2 регулировки: смещение (ширина захвата борозды первым плужным корпусом) и установка угла (выравнивание плуга). Плуг КУН серии MASTER оснащён комбинированной установкой ширины первой борозды и угла плуга (запатентованная система), которая обеспечивает вам:

- лёгкость, простоту и быстроту регулировок: всего 1 движением настраивается смещение и угол плуга.
- Оптимальную регулировку: меньший износ рабочих органов и сокращение тягового усилия.
- Продолжительный срок службы: все оси зафиксированы от вращения и монтированы на втулках.



Смещение / установка угла с гидравлическим управлением (опция)

Непрерывная регулировка плуга из кабины трактора.



Гидроцилиндр складывания для Multi-Master

Одним движением гидравлического распределителя производится центрирование плуга (меньше выступов), оборот и приведение плуга в рабочее положение. Рекомендуется для моделей с 4 корпусами и более.



ПРОСТОТА, ЭФФЕКТИВНОСТЬ И ПРОДОЛЖИТЕЛЬНЫЙ СРОК



КОНТРОЛЛЕР

Контроллер КТН 105 позволит оператору с легкостью управлять 5-ю функциями плуга.

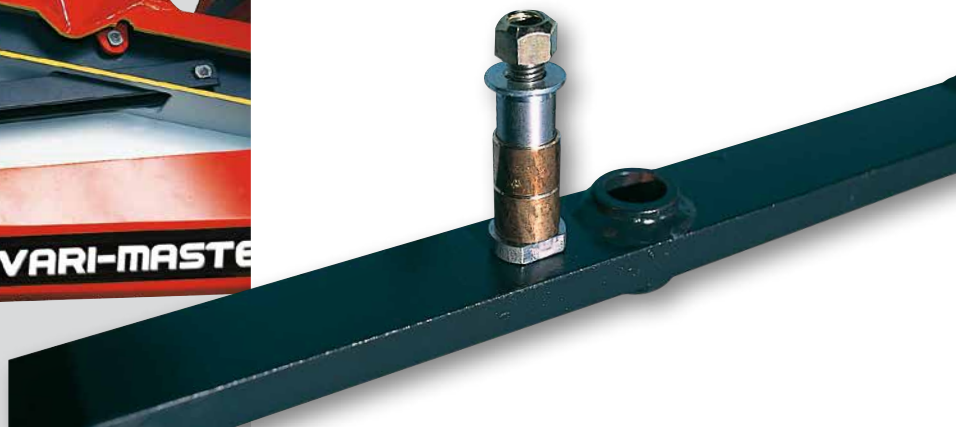

Преимущества использования плуга с изменяемой шириной захвата

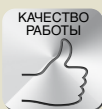

- Адаптация к тяговому усилию: замена трактора, крутые склоны или недостаточное сцепление с грунтом.
- Чередование профиля вспашки: весна, лето, зима.
- Работа в трудных условиях.
- Завершение обработки по всему участку.
- Объезд препятствия или выравнивание борозды.

Универсальность и полная адаптация для оптимизации рабочей производительности.

ЭКСКЛЮЗИВНАЯ РАЗРАБОТКА КУН

- Весь механизм изменения ширины захвата встроен в раму плуга: оптимальная защита от внешнего загрязнения.
- Все шарнирные соединения хромированы, имеют противовращательную фиксацию и монтированы на втулках: отсутствует риск заедания и не требуется никакого техобслуживания.

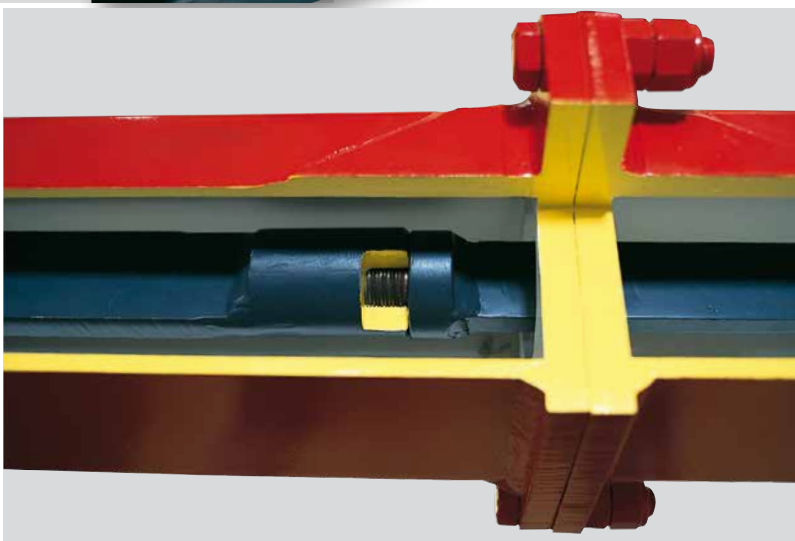

Цельная штампованная и термообработанная основная тяга

Её конструкция гарантирует повышенную прочность (высота 270 или 330 мм).

Тяга монтирована на осях с противовращательной фиксацией и с применением бронзовых или стальных (качество по нормам гражданского строительства) втулок в зависимости от модели.

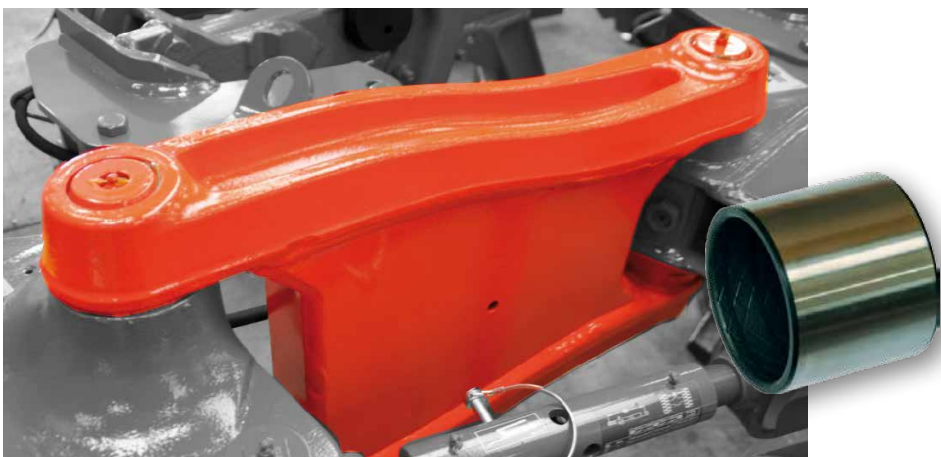

ВЫСОКОТЕХНОЛОГИЧНАЯ РАЗРАБОТКА И ПРОИЗВОДСТВО

ЭКСКЛЮЗИВНАЯ РАЗРАБОТКА КУН

Рама кессонного типа

Рама кессонного типа состоит из балки (120 или 150 мм), упрочнённой сварным кожухом, поднимающим центр тяжести плуга. Это придаёт раме повышенную прочность по сравнению с обычной рамой.



Болтовой предохранитель на разрыв Т



Преимущество болтовой защиты

Обрыв болта за счёт тягового усилия происходит при превышении на долоте плуга нагрузки в 3 000 кг, что предотвращает слишком частое срабатывание безопасности.

- Отсутствует срезной эффект, поскольку болт **A** срабатывает только при тяговом усилии.
- Отсутствует овализация посадочного места болта **B**.
- После разрыва, болт **A** Ø 16 не застревает внутри плуга, а его замена производится очень легко.
- Даже после многочисленных срабатываний болта, корпус плуга остается на той же глубине: нулевой износ системы.

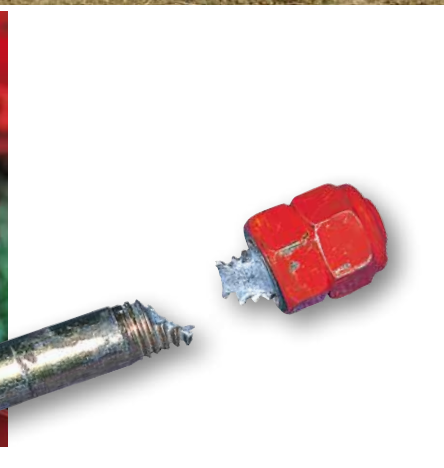
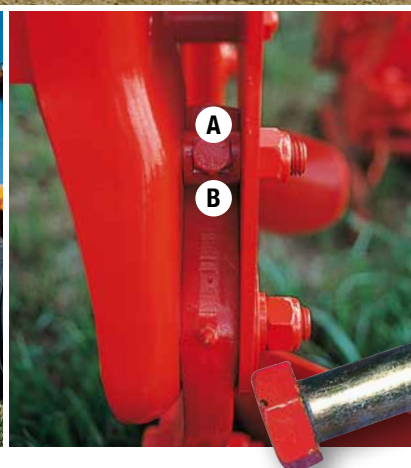

БЕЗОПАСНОСТЬ, АДАПТИРОВАННАЯ К ЛЮБЫМ УСЛОВИЯМ



Безостановочная гидравлическая предохранительная система NSH

1. Адаптация к любым рабочим условиям

Давление на корпус варьирует в зависимости от глубины обработки, рабочей скорости и ширины захвата, а также от состояния и типа почвы... Следовательно, возникает необходимость в изменении давления без механического вмешательства (добавление ножей, натяжение пружины...), чтобы предотвратить поднятие камней или образование волнистости.

Преимущество КУН: регулировка давления занимает несколько секунд, надо всего лишь подсоединить гидравлический шланг.

Опция VARIBAR: обеспечивает в процессе работы постоянный контроль давления на долото из кабины трактора. Мгновенная адаптация к рабочим условиям.

Опция MAXIBAR: Мгновенное увеличение калибровки (от 600 до 2500 кг) систем безопасности для работы на очень тяжёлых почвах.

2. Уникальная концепция

Системы защиты безостановочного хода основываются на техническом решении, которое позволяет при встрече с препятствием получить восходящую или ниспадающую кривую отключения.

Преимущество системы NSH компании КУН

- Непревзойдённое заглубление: по мере подъёма корпуса, сопротивление на уровне долота увеличивается, придавая ему ещё большую энергию для возврата в почву
- При идентичных условиях, механическая система образует волнистость.
- Отсутствие забивания: за счёт координации всех элементов увеличивается пропускной канал для почвы и пожнивных остатков.
- Исключительная высота прохода над препятствием: вертикальное смещение + 70 см и на 20 см в каждую сторону, самые высокие показатели на рынке.
- Снижение веса: - 25 кг / корпусе плуга по сравнению с механической безостановочной системой защиты.

Гидравлическая безостановочная система защиты КУН, это гарантия простой, эффективной и надёжной системы, которую выбрали тысячи хозяйств!

Усиленное сочленение стойки плуга и соединительной тяги

- Все опорные поверхности проходят специальную процедуру закалки.
- При только одной точке сочленения, все силы, проходящее через стойку плуга, передаются напрямую на усиленную и закаленную соединительную тягу

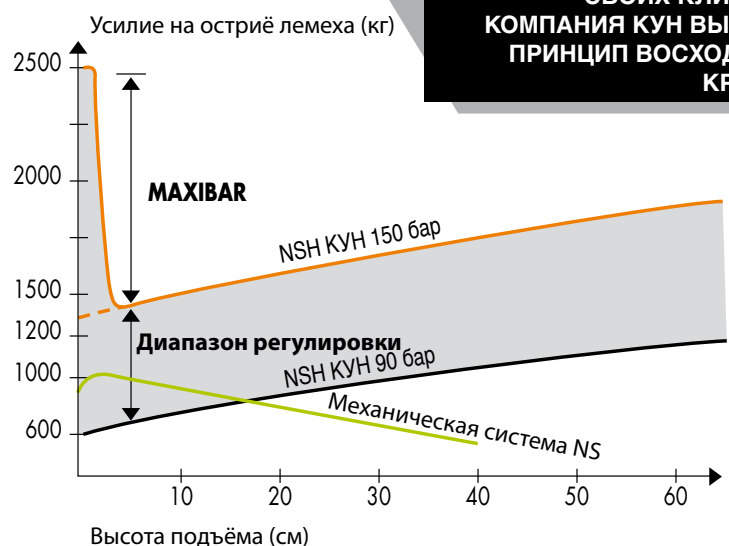
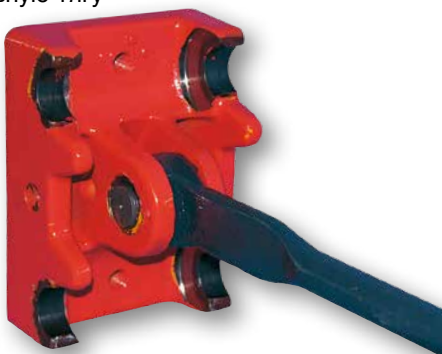

ДЛЯ УДОВЛЕТВОРЕНИЯ СВОИХ КЛИЕНТОВ КОМПАНИЯ КУН ВЫБРАЛА ПРИНЦИП ВОСХОДЯЩЕЙ КРИВОЙ.

ЭКОНОМИЧЕСКИ ВЫГОДНЫЕ РАБОЧИЕ ОРГАНЫ

1. Отвал Триплекс из трёхслойного металла

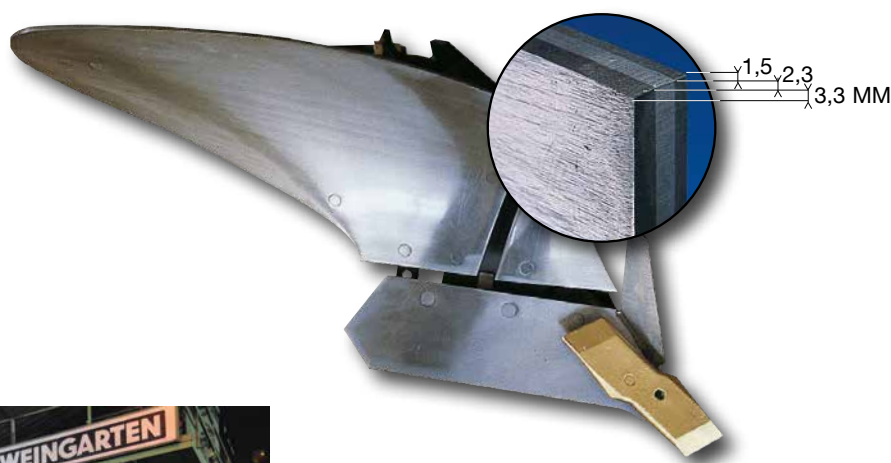

ЭКСКЛЮЗИВНАЯ РАЗРАБОТКА КУН

- Трёхслойная (триплексная) сталь с неодинаковыми свойствами слоёв и специальной термообработкой увеличивает срок службы отвала на 40 % (самый толстый рабочий слой составляет 3,3 мм).
- Корпуса созданы с высоким и широким лбом отвала, который обеспечивает очень хорошую защиту отвала и регулировочного полоза.

2. Лемеха и долота из ковальной и обработанной стали



Техническое совершенство процессов штамповки и термической обработки обеспечивают отличное сопротивление износу в любых условиях. Таким образом, вы получаете оптимальное проникновение в почву и отличную работу корпусов плуга в течение всего срока службы.



ДОЛОТО МАРАФОН

Специальный профиль долота обеспечивает повышенную защиту деталей и износостойкую рабочую поверхность для отличного вхождения в почву.



ДОЛОТО ОЛИМПИК

Это запатентованное долото исключительного качества. Специальный профиль долота обеспечивает отличное вхождение в почву и максимальную защиту лба отвала и полевой доски.



ДОЛОТО СУПЕР МАРАФОН

Долото изготавливается из специальной ковальной стали с добавлением твердого сплава вольфрама (патент КУН), что придает ему высокую износостойкость. Острая рабочая кромка превосходно врезается в почву, не оставляя необработанных участков.





Плужные отвалы классического типа



Винтообразный цилиндрический отвал N (от 15 до 30 см)

Универсальный отвал для вспашки. Имеет цилиндрическую форму передней и винтообразную форму задней части. Не требует высокого тягового усилия.



Отвал винтообразный скандинавский НС (от 20 до 30 см)

Качественная вспашка на большую глубину, особенно подходит для обработки тяжёлых почв и соревнований по вспашке. Поставляется также пластмассовый отвал для липких почв.



Полосовой отвал V (от 20 до 30 см)

Состоит из отдельных взаимозаменяемых ножей. Позволяет избежать залипания при работе по липким почвам.



ВЫСОКОЕ КАЧЕСТВО ОБОРУДОВАНИЯ ДЛЯ ВЫСОКОЙ РЕНТАБЕЛЬНОСТИ

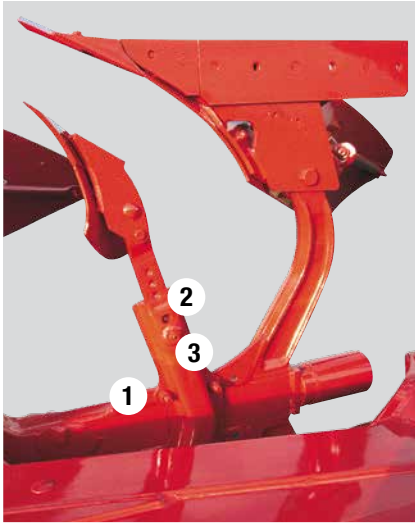

Полностью безопасные независимые предплужники

- Опора в форме футляра: отличное крепление предплужника, отсутствует риск скольжения или вращения вокруг штока.
- Забивной штифт: отсутствует как риск потери в процессе работы, так и падения во время регулировок.
- Лёгкая и точная регулировка:

- 1** Вперёд-назад: 3 положения для локального закапывания пожнивных остатков.
- 2** Вверх-вниз: с помощью утопленных регулировочных отверстий.
- 3** Из стороны в сторону: для правильной регулировки по отношению к дисковым ножам плуга.



Дисковые ножи

Диски Ø 500 гладкие или зазубренные или Ø 600 с болтовой защитой на разрыв Т. Диск используется для разрезания почвы перед корпусом плуга для обеспечения более четкой линии борозды.



УНИВЕРСАЛЬНЫЙ ПЕРЕДПЛУЖНИК ZX

Предназначен для вспашки стерни злаковых культур и кукурузы, ZXL : Лемех предплужника широкий ZXE : Лемех предплужника узкий.



ПЕРЕДПЛУЖНИК ПОВЫШЕННОЙ МОЩНОСТИ ZGC

Предназначен для закапывания любых громоздких растительных остатков.



ПРЯМОЙ ПЕРЕДПЛУЖНИК ZD

Для заделывания укоренившихся пожнивных остатков, отличное проникновение в почву.



ВИНТООБРАЗНЫЙ ПЕРЕДПЛУЖНИК ZH

Винтообразный предплужник для глубокого заделывания пожнивных остатков. Хорошо адаптирован для распахивания многолетних трав.



СПЕЦИАЛЬНЫЙ ПЕРЕДПЛУЖНИК ZRL ДЛЯ КУКУРУЗЫ

Специальный предплужник для кукурузы с отличным заделыванием послеуборочных остатков.



УГЛОСНИМ DF

Позволяет работать без предплужника для вертикального заделывания пожнивных остатков.



Колесо закреплено на вертикальной оси, которая позволяет следовать всем изменениям рабочей ширины. Характеризуется простотой и точностью регулировок: настройка рабочей глубины с помощью рычага **1** (или гидравлическая регулировка **2**, возможна асимметричная настройка).

Доступно большое количество положений колеса для регулировки рабочей глубины вдоль грядила, которые позволяют легко адаптироваться к любым условиям работы.



Колесо на оси

Доступно с шиной диаметром 600 мм.



Колесо на оси с амортизатором

Доступно с шиной диаметром 600 мм или 690 мм.

Амортизатор **3** позволяет наклонить колесо назад и предотвратить удар при оборачивании плуга. Устанавливается на модельный ряд MASTER 123 и 153.



Колесо на оси с амортизатором и гидравлической регулировкой

Доступно с шиной диаметром 600 мм или 690 мм. Регулировка с места оператора. Устанавливается на модельный ряд MASTER 123 и 153.



Гидравлическое колесо HD TRONIC

Доступно с шиной диаметром 760, 370 мм. Высокая несущая способность в сложных условиях. Улучшенное качество благодаря большому диаметру и с.-х. профилю шины.

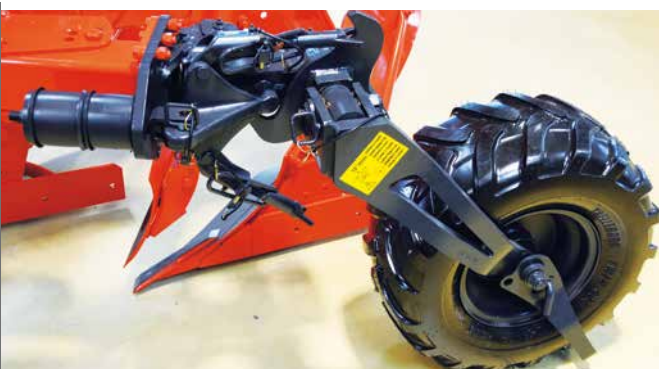

Комбинированное колесо

одно колесо обеспечивает как рабочее, так и транспортное положение.



Контроллер KTS 201

(только для HD TRONIC) отображает глубину обработки в кабине оператора.



Транспортное колесо с подвеской

Плуг можно безопасно транспортировать по дороге, благодаря транспортному колесу, оснащённому собственной подвеской **4**, защищающей плуг и трактор от возможных ударов.

• Одним движением колесо переходит в транспортное положение, после вытягивания блокирующего пальца **5**.



МОДЕЛИ	КОНФИГУРАЦИЯ РАМЫ Е: ДОПОЛНИТЕЛЬНЫЙ КОРПУС	МАКСИМАЛЬНАЯ РАЗРЕШЕННАЯ МОЩНОСТЬ ТРАКТОРА (кВт/л.с.)	БОЛТОВАЯ ЗАЩИТА НА РАЗРЫВ Т				ГИДРАВЛИЧЕСКАЯ БЕЗОСТАНОВочНАЯ ЗАЩИТА (NSH)				
			ВЕС* (кг)	РАБОЧАЯ ШИРИНА (дюймов/см)	ПОД ГРЯДИЛЕМ КЛИРЕНС, см		ВЕС* (кг)	РАБОЧАЯ ШИРИНА (дюймов/см)	ПОД ГРЯДИЛЕМ КЛИРЕНС, см		
					Под грядилем	МЕЖДУ КОРПУСАМИ			Под грядилем	МЕЖДУ КОРПУСАМИ	
Серия 123	MULTI MASTER 123	3 E	77/105	940	14" - 16" и 18" 35 - 40 и 45 см	75 опция 80 (при 102)	90 или 102	1165	14" - 16" и 18" 35 - 40 и 45 см	75	90 или 102
		4 (3 + 1)	103/140	1160				1420			
		4 E		1270				1525			
		5 (4 + 1)	129/175	1490				1785			
		5 E		1585		-					
	6 (5 E + 1)	155/210	1830	75	90	-					
	VARI MASTER 123	3 E	77/105	1020	от 12" до 18" (при 90) 30 до 45 см от от 12" до 20" (при 102) 30 до 50 см	75 опция 80 (при 102)	90 или 102	1250	от 12" до 18" (при 90) 30 до 45 см или от 12" до 20" (при 102) 30 до 50 см	75	90 или 102
		4 (3 + 1)	103/140	1260				1500			
		4 E		1355				1630			
		5 (4 + 1)	129/175	1590	1880	-					
5 E		1730		-							
6 (5E + 1)		155/210	1970	75	90	-					
Серия 153	MULTI MASTER 153	4 E	132/180	1460	14" - 16" и 18" 35 - 40 и 45 см	80	102	1635	14" - 16" и 18" 35 - 40 и 45 см	80	102
		5 (4 + 1)	166/225	1710				1925			
		5 E		1735				2005			
		6 (5 E + 1)	198/270	1985				2295			
	VARI MASTER 153	4 E	132/180	1540	от 12" до 20" от 30 до 50 см	80	102	1665	от 12" до 20" 30 до 50 см	80	102
		5 (4 + 1)	166/225	1815				1945			
		5 E		1835	от 12" до 19"			1975	от 12" до 19" 30 до 48 см		
		6 (5E + 1)	198/270	2070	от 30 до 48 см						

НА СВЯЗИ В ЛЮБОЙ МОМЕНТ

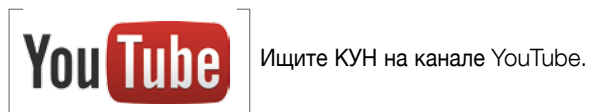
www.kuhn.com

ДИЛЕР КУН



www.kuhn.com

KUHN HUARD S.A.

Rue du Québec - BP 49 - F-44142 Châteaubriant Cedex-France

ООО «КУН ВОСТОК»

Россия, 117105, Москва, Варшавское шоссе 9, стр.16, офис 304

Тел.: (495) 7868112 Факс: (495) 7858272 - www.kuhn.ru**Тов. КУН-УКРАЇНА**

вул.Мечникова,16 - оф 311-312 - м.Київ, Україна, 01133

тел./ факс +38044 2293875 - www.kuhn.ua

Некоторая техника имеет значительный вес. Обратите внимание на требования в отношении: распределения веса трактор / орудие, грузоподъемности и максимальной нагрузки на ось. Нагрузка на переднюю ось трактора должна составлять минимум 20% от веса нетто трактора. Наши материалы произведены в соответствии с требованиями директивы «European Machinery Directive» в странах-членах Европейского Союза. В странах за пределами ЕС, наша техника соответствует требованиям техники безопасности, установленным в данной стране. Информация о некоторых предохранительных устройствах могла быть удалена из наших буклетов для более наглядной иллюстрации. Ни в коем случае машина не должна эксплуатироваться без установленных в соответствующем месте необходимых предохранительных устройств (в соответствии с инструкциями по сборке и руководством оператора). Мы оставляем за собой право на изменение конструкции, технических характеристик или списка материалов без какого-либо предварительного предупреждения. Наши модели и торговые марки запатентованы более, чем в одной стране. Машин и оборудование, представленные в данном буклете, могут быть защищены, по меньшей мере одним патентом и/или зарегистрированным промышленным образцом. Упомянутые в документе Торговые марки могут быть зарегистрированы в одной или нескольких странах.

ПРИСОЕДИНЯЙТЕСЬ К КУН В СОЦИАЛЬНЫХ СЕТЯХ